

## **RU** Руководство по эксплуатации

Молоток отбойный электрический  
DH25DPRO



## Уважаемый покупатель!

Благодарим за покупку продукции BRAIT.

В данном руководстве приведены правила эксплуатации инструмента.

Перед началом работ внимательно прочтите руководство. Эксплуатируйте инструмент в соответствии с правилами и с учётом требований безопасности, а также руководствуясь здравым смыслом. Сохраните инструкцию, при необходимости Вы всегда можете обратиться к ней. Линейка продукции BRAIT постоянно расширяется новыми моделями.

Продукция BRAIT отличается эргономичным дизайном, обеспечивающим удобство её использования, продуманной конструкцией, высокой мощностью и производительностью.

В связи с изменениями в технических характеристиках содержание руководства может не полностью соответствовать приобретённому инструменту.

Производитель оставляет за собой право вносить изменения в конструкцию отдельных деталей без предварительного уведомления. Имейте это в виду, читая руководство по эксплуатации.

## СОДЕРЖАНИЕ

1. ОБЩИЕ СВЕДЕНИЯ.....	3
2. ОБЩИЕ ПРАВИЛА БЕЗОПАСНОСТИ .....	3
3. ЗНАКИ БЕЗОПАСНОСТИ.....	8
4. УСТРОЙСТВО И КОМПЛЕКТАЦИЯ .....	9
5. ТЕХНИЧЕСКИЕ ХАРАКТЕРИСТИКИ .....	10
6. ПОДГОТОВКА УСТРОЙСТВА К РАБОТЕ .....	10
7. ПОРЯДОК РАБОТЫ УСТРОЙСТВА .....	13
8. ОБСЛУЖИВАНИЕ И РЕМОНТ.....	14
9. УТИЛИЗАЦИЯ .....	15
10. ГАРАНТИЙНЫЕ ОБЯЗАТЕЛЬСТВА .....	16
11. ГАРАНТИЙНЫЙ ТАЛОН .....	19



**При любом отключении инструмента из электросети, а также в случае прекращения электроснабжения, снимите фиксацию (блокировку) выключателя и переведите его в положение "Выключено" во избежание дальнейшего самопроизвольного включения инструмента**

Срок службы изделия 5 лет с момента даты продажи. Если дата продажи не указана, срок службы исчисляется с даты выпуска изделия.

Срок хранения - 5 лет при хранении в закрытых помещениях с естественной вентиляцией в упаковке при температуре воздуха от -10°C до +50°C и относительной влажности воздуха не более 80%.

Дата изготовления может быть определена цифрами серийного номера, размещённого на изделии, и (или) может быть указана на упаковке изделия.

## 1. ОБЩИЕ СВЕДЕНИЯ

Прежде чем приступить к работам по монтажу или эксплуатации оборудования, пожалуйста, внимательно прочтите данную инструкцию. Строго соблюдайте приведенные в инструкции указания!

Сохраните инструкцию в качестве справочника по эксплуатации и для гарантийного ремонта оборудования.

Представленная эксплуатационная документация содержит минимально необходимые сведения для применения агрегата. Предприятие-изготовитель вправе вносить в конструкцию усовершенствования, не изменяющие правила и условия эксплуатации, без отражения их в эксплуатационной документации.

**1.1 Отбойный молоток** - ударная машина, предназначенная для бытового использования при различных демонтажных работах (разборка кирпичных и каменных стен, разрушение бетонных конструкций, асфальта, кирпича, бетона, каменной породы и т.д.)

**1.2 Отбойный молоток** предназначен для эксплуатации при температуре окружающей среды от  $-10^{\circ}\text{C}$  до  $+40^{\circ}\text{C}$ , относительной влажности воздуха не более 80% и отсутствии прямого воздействия атмосферных осадков и чрезмерной запылённости воздуха.

## 2. ОБЩИЕ ПРАВИЛА БЕЗОПАСНОСТИ

### Запрещается:

- Бросать или ронять отбойный молоток. Наличие внешних механических повреждений, следов сильного загрязнения, а также отсутствие признаков надлежащего ухода и своевременного сервисного обслуживания является основанием для отказа в гарантийном ремонте;
- Устанавливать отбойный молоток стационарно, например, зажимать в тиски;
- Работать отбойным молотком с приставных лестниц;
- Сильно нажимать на отбойный молоток. Производительность труда от этого не увеличивается;
- Прикладывать осевое усилие к отбойному молотку более 5кг, это может привести к поломке ударного механизма или редуктора, что в свою очередь, может служить основанием отказа в гарантийном ремонте;
- Трогать насадки сменные после выполнения работы, так как насадки в процессе работы нагреваются, что может привести к ожогам;

- Работать с электроинструментом во взрывоопасной зоне, в которой находятся горючие жидкости, газы или пыль. При работе отбойный молоток искрит, и искры могут воспламенить горючие жидкости, газы или пыль;
- Допускать детей и других лиц к Вашему рабочему месту во время работы с электроинструментом. Отвлекаясь от работы, Вы можете потерять контроль над электроинструментом;
- Эксплуатация отбойного молотка несовершеннолетними, лицами с умственными отклонениями, в алкогольном и наркотическом опьянение;
- Работать при плохом освещении, это может привести к несчастным случаям.

### **Электрическая безопасность**

1) Вилка сетевого кабеля электроинструмента должна соответствовать электрической розетке. Не изменяйте конструкцию вилки. Не используйте переходные штепсельные вилки с электроинструментами с защитным заземлением. Использование оригинальных вилок и соответствующих им розеток снижает риск поражения электрическим током.

2) Избегайте контакта с заземленными поверхностями (трубами, нагревательными элементами, печами и холодильниками). Опасность поражения электрическим током! Предохраняйте электроинструмент от дождя и воздействия влаги. Проникновение воды в электроинструмент повышает риск поражения электрическим током.

3) Не используйте сетевой кабель не по назначению, например, для переноски электроинструмента, его подвешивания или для вытягивания вилки из розетки. Примите меры по защите кабеля от воздействий высоких температур, масла, острых кромок или подвижных частей отбойного молотка. Поврежденный или спутанный кабель повышает риск поражения электрическим током.

4) При работе с отбойным молотком на открытом воздухе используйте только удлинительный кабель, который разрешено использовать вне помещений. Использование специального удлинительного кабеля снижает риск поражения электрическим током.

5) Если электроинструмент должен эксплуатироваться во влажной среде, используйте автоматический выключатель для защиты от тока утечки. Использование устройства защитного отключения (УЗО) снижает риск поражения электрическим током.

## **Техника безопасности во время эксплуатации**

1) Будьте внимательны, следите за своими действиями и серьезно относитесь к работе с отбойным молотком. Не пользуйтесь отбойным молотком, если Вы устали, находитесь под действием наркотиков, алкоголя или лекарств. Невнимательность при работе с отбойным молотком может привести к серьезным травмам.

2) Пользуйтесь средствами индивидуальной защиты и всегда надевайте защитные очки. Средства индивидуальной защиты, применяемые в зависимости от вида и использования отбойного молотка, например, пылезащитный респиратор, каску, очки нескользящую обувь, защитный шлем, защитные наушники, перчатки, которые оснащены технологиями тканей с толстым подкладом снижают риск получения травм.

3) Избегайте непреднамеренного включения отбойного молотка. Перед подключением отбойного молотка к сети электропитания, а также перед переноской убедитесь, что электроинструмент выключен. Не держите палец на выключателе во время переноса отбойного молотка или если Вы подключаете отбойный молоток к сети электропитания, это может привести к несчастным случаям.

4) Проверяйте на отбойном молотке чтобы насадки были надёжно закреплены может привести к серьезным травмам.

5) Следите за правильной постановкой корпуса при работе с отбойным молотком. Примите устойчивое положение и обеспечьте надежный захват отбойного молотка для сохранения равновесия в любой рабочей ситуации. Это позволит лучше контролировать отбойный молоток в непредвиденных ситуациях.

6) Надевайте подходящую одежду. Не надевайте просторную одежду или украшения. Оберегайте волосы, одежду и перчатки подальше от вращающихся узлов отбойного молотка. Свободная одежда, украшения или длинные волосы могут быть захвачены подвижными частями отбойного молотка.

7) Если предусмотрено подсоединение устройств для удаления и сбора пыли, убедитесь в том, что они присоединены и используются по назначению. Использование данных устройств помогает снизить уровень вреда, причиняемого пылью.

- 8) При наличии возможности установки пылеотсасывающих и пылесборных устройств проверяйте их присоединение и правильное использование. Применение пылесоса может снизить опасность, создаваемую пылью.
- 9) Не допускайте перегрузки электроинструмента. Используйте для выполняемой вами работы предназначенный для этого отбойный молоток. Соблюдение этого правила обеспечит более высокое качество и безопасность работы.
- 10) Не пользуйтесь отбойным молотком с неисправным выключателем. Отбойный молоток включение или выключение которого затруднено, опасен и подлежит ремонту.
- 11) Перед заменой и сменой насадок или перерывом в работе, выключить вилку из розетки электроинструмента. Эта мера предосторожности предотвращает случайное включение отбойного молотка. Исключите вероятность случайного включения. Убедитесь, что выключатель находится в положении «ВЫКЛ». При наличии блокиратора на кнопке включения при прекращении электроснабжения, обязательно переводить выключатель в положение ВЫКЛ для предотвращения самопроизвольного включения отбойного молотка.
- 12) Неиспользуемый отбойный молоток храните в недоступном для детей месте. Не позволяйте использовать отбойный молоток лицам, не умеющим обращаться с ним или не читавшим настоящих инструкций. В руках неопытных пользователей отбойный молоток представляют опасность.
- 13) Тщательно следите за состоянием Вашего отбойного молотка. Проверяйте безупречное функционирование подвижных частей, легкость их хода, целостность всех частей или отсутствие повреждений, которые могли бы вызвать нарушение правильной работы отбойного молотка. Сдавайте поврежденный отбойный молоток в ремонт до его использования. Причиной многих числа несчастных случаев является несоблюдение правил технического обслуживания электроинструментов.
- 14) Следите и поддерживайте отбойный молоток в чистоте это продлевает срок службы.

15) Используйте отбойный молоток, рабочие инструменты и т. д. в соответствии с приведенной инструкцией. Учитывайте при этом условия рабочие условия и характер выполняемой работы. Использование отбойного молотка не по назначению может привести к возникновению опасных ситуаций.

16) Пользуйтесь дополнительной рукояткой, входящие в комплект поставки отбойного молотка. Потеря контроля может привести к телесным повреждениям.

17) При выполнении работ, с насадками отбойного молотка (бур, пика, зубило, долото) можно задеть скрытую электропроводку или собственный шнур питания, держите отбойный молоток за изолированную ручку. Следите за исправностью сетевого кабеля с поврежденным кабелем работать запрещено приводит к поражению электрическим током.

18) Используйте соответствующие металлоискатели для нахождения спрятанных в стене труб или проводки или обращайтесь за справкой в местное коммунальное предприятие. Контакт с электропроводкой может привести к пожару и поражению электротоком. Повреждение газопровода может привести к взрыву. Повреждение водопровода ведет к нанесению материального ущерба или может вызвать поражение электротоком.

19) Всегда держите электроинструмент во время работы обеими руками, заняв предварительно устойчивое положение.

20) Выждите полной остановки отбойного молотка и только после этого выпускайте его из рук. Во время работы отбойный молоток с насадками (бур, долото, пика, зубило) может их закусить, и тогда может привести к потере контроль над отбойным молотком.

21) Не рекомендуется длительная эксплуатация инструмента при высоких нагрузках.





22) Следите за исправным состоянием двигателя. В случае отказа, появления подозрительных запахов, характерных для горелой изоляции, сильного шума, стука, искр, следует немедленно выключить отбойный молоток и обратиться в сервис-центр.

23) Перед началом работы убедитесь в том, что сверло, бур, зубило или коронка надёжно закреплены в патроне.

24) Согласно санитарно-гигиеническим нормам по вибрации допустимое суммарное время работы отбойного молотка должно составлять не более 48 минут в день. При работе более указанного времени необходимо применять индивидуальные средства защиты от вибрации.

25) При минусовой температуре, а также при долгом неиспользовании данного отбойного молотка следует включить его без подачи нагрузки, что позволит задействовать механизм, в результате чего смазка придет в рабочее состояние. Такой метод позволит оперативно привести аппарат в нужный режим работы.

#### 4. ЗНАКИ БЕЗОПАСНОСТИ

	Перед использованием необходимо ознакомиться с руководством по эксплуатации
	Двойная изоляция, класс безопасности II
	Знак обращения продукции на рынке государств-членов Таможенного союза
	Во время эксплуатации надевайте защитные очки



## 5. УСТРОЙСТВО И КОМПЛЕКТАЦИЯ

### 5.1 В стандартный комплект поставки машины входят:

Отбойный молоток 1 шт.

Пика (SDS MAX) 1 шт.

Долото (SDS MAX) 1шт.

Дополнительная рукоятка 1 шт.

Кейс 1 шт.

Инструмент для сборки и регулировки – 1 ком.

Дополнительно в комплект поставки может входить смазка

### 5.2 Описание основных узлов



Рис. 1. Общий вид

1. Предохраняющая от пыли крышка
2. Фиксирующая гильза
3. Масляная крышка
4. Фиксатор выключателя
5. Выключатель
6. Рукоятка (с изолированной поверхностью)
7. Дополнительная рукоятка (с изолированной поверхностью)

## 6. ТЕХНИЧЕСКИЕ ХАРАКТЕРИСТИКИ

Серия PRO/Модель:	DH25DPRO
Параметры сети, В/Гц	220В/ 50 Гц
Мощность, Вт	1500 Вт
Энергия удара, Дж	20 Дж
Система крепления насадок в патрон	SDS MAX
Частота ударов, уд/мин	4100 уд/мин

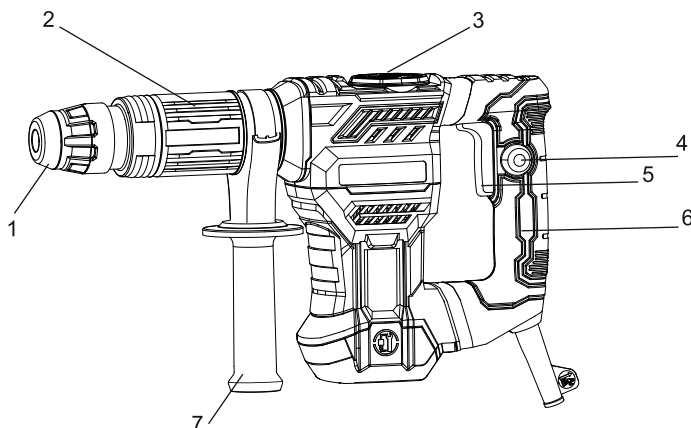
Таблица 1. Технические характеристики

## 7. ПОДГОТОВКА УСТРОЙСТВА К РАБОТЕ

### 7.1 Сборка

-Перед любыми манипуляциями с электроинструментом вытаскивайте штепсель из розетки.

#### **Дополнительная рукоятка**

-Пользуйтесь электроинструментом только с дополнительной рукояткой.

-Установите дополнительную рукоятку на шейку корпуса и поверните в нужное положение. Затем зафиксируйте в этом положении, вращая ручку против часовой стрелке. Для ослабления рукоятки вращайте ручку по часовой стрелке.



Рис. 2. Установка дополнительной рукоятки

## 7.2 Зубило

С помощью патронов, зубило можно легко заменить без других вспомогательных инструментов. Пылезащитная крышка предотвращает попадание пыли в патрон во время работы. Будьте осторожны при установке зубила, чтобы не повредить пылезащитную крышку.

## 7.3 Установка

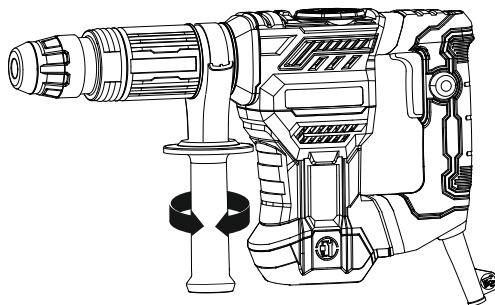
Опустите патрон и вверните его в зубило. Опустите патрон, чтобы зафиксировать зубило. Потяните зубило, чтобы убедиться, что оно заблокировано.



Рис. 3. Установка зубило в патрон

## 7.4 Разборка

Опустите патрон и удалите зубило.

**Примечание:** Используйте острое зубило для достижения хорошей производительности. Важно вовремя шлифовать долото, чтобы продлить срок его службы и повысить производительность.

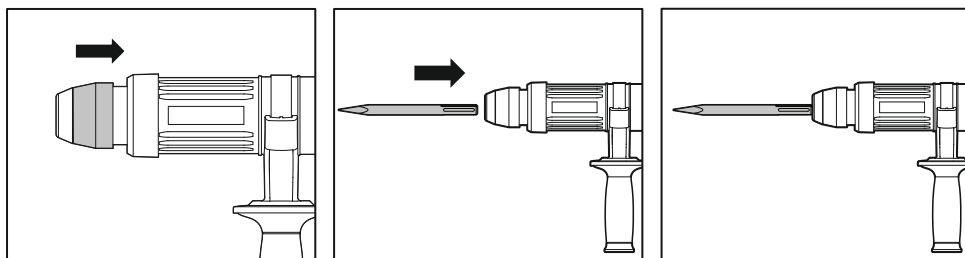

Рис. 4. Удаление зубило из патрона

## 7.5

Регулярно добавляйте смазку в редуктор.

Откройте крышку и добавьте необходимое количество смазки в редуктор.

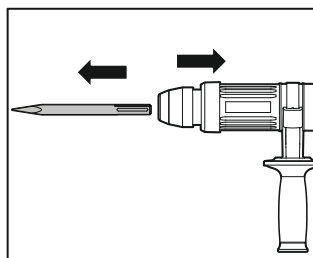

Рис.3. Проверка уровня масла в редукторе

## 7.4 Регулировка положения зубила

После прикрепления зубила, нажмите на регулировочное кольцо зубила по направлению к патрону и поверните его. Отрегулируйте угол зубила, чтобы сделать его в нужном положении, затем отпустите регулировочное кольцо зубила и убедитесь, что зубило плотно зажат в паз.(См. Рисунок 4,5,6)

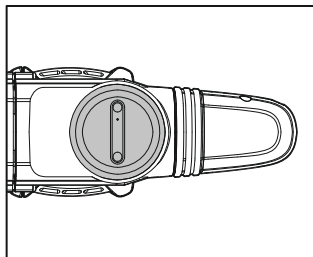

Рис. 4.



Рис. 5.

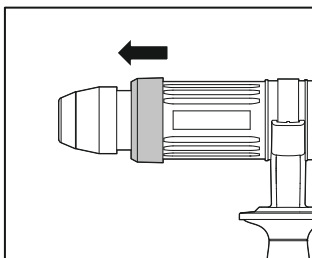

Рис. 6.

## 8. ПОРЯДОК РАБОТЫ УСТРОЙСТВА

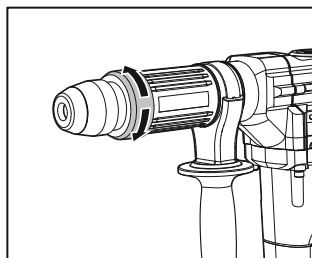
### ВНИМАНИЕ!

*Перед началом использования отбойного молотка необходимо осмотреть и убедиться в отсутствии внешних повреждений.*

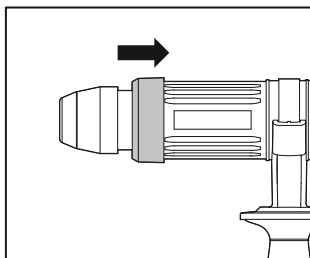
### ВНИМАНИЕ!

*После транспортировки в зимних условиях перед включением выдержать при комнатной температуре до полного высыхания водного конденсата.*

**8.1** Включение отбойного молотка осуществляется нажатием на кнопку включения.



Рис.7. Включение молотка

### ВНИМАНИЕ!

*Перед включением инструмента в розетку, всегда проверяйте, что клавиша включения работает надлежащим образом и возвращается в положение «Выкл», если ее отпустить.*

### ВНИМАНИЕ!

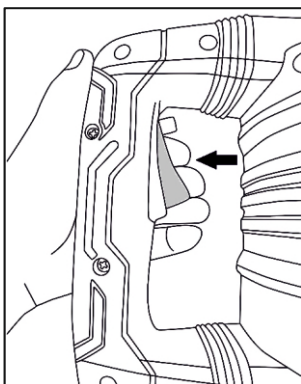
*После длительного перерыва (особенно при эксплуатации в условиях низких температур), необходимо прогреть отбойный молоток кратковременной работой на холостом ходу.*

**8.2** При длительном использовании отбойного молотка, можно заблокировать кнопку включения в положении «**Включено**» при помощи кнопки фиксации клавиши включения. Для этого зажмите клавишу включения, не отпуская ее зажмите кнопку фиксатора и удерживая ее отпустите клавишу включения. Молоток продолжит работать.



Рис. 8. Нажатие кнопки фиксации включателя

**8.3** Для остановки работы отбойного молотка кратковременно нажмите на кнопку включения.

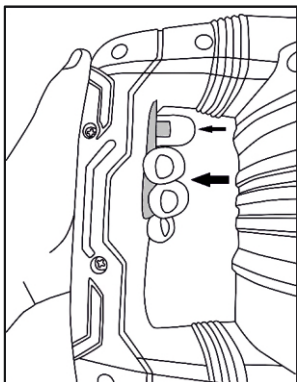

Рис.9. Нажатие на клавишу включения молотка

## 9. ОБСЛУЖИВАНИЕ И РЕМОНТ

**9.1** Регулярно проверяйте инструмент на предмет механических повреждений/поломок, на общее состояние электроинструмента, которое может влиять на его работу.

**9.2** Ремонт электроинструмента должен осуществляться только в специализированных сервисных центрах.

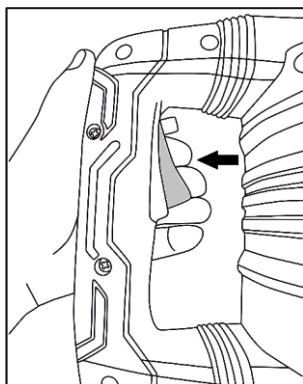
**9.3** Обслуживание, выполненное неквалифицированным персоналом, может стать причиной поломки инструмента и травм.

**9.4** Смазывайте хвостовик устанавливаемой в молоток оснастки при каждой замене, а также при долгом использовании или после длительного хранения. (не реже, чем раз в полгода)

## 10. УТИЛИЗАЦИЯ

Агрегат, отслуживший свой срок и не подлежащий восстановлению, должен утилизироваться согласно нормам, действующим в стране эксплуатации.

В других обстоятельствах:

- не выбрасывайте агрегат вместе с бытовым мусором;
- рекомендуется обращаться в специализированные пункты вторичной переработки сырья.

## ГАРАНТИЙНЫЕ ОБЯЗАТЕЛЬСТВА

Уважаемый покупатель!

Поздравляем Вас с приобретением техники BRAIT®.

Гарантийный срок на электроинструмент составляет 12 месяцев со дня продажи, при соблюдении условий, перечисленных ниже, если рекомендованные режимы эксплуатации полностью соблюдены.

Если изделие, предназначенное для бытовых (непрофессиональных) нужд эксплуатировалось в коммерческих целях (профессионально), срок гарантии составляет один месяц со дня продажи.

В течение гарантийного срока сервисная служба бесплатно устраняет производственные дефекты и производит замену деталей, вышедших из строя по вине изготовителя. На период гарантийного ремонта эквивалентный исправный инструмент не предоставляется. Заменяемые детали переходят в собственность служб сервиса.

Если ваше изделие BRAIT® нуждается в гарантийном обслуживании, обращайтесь в специализированные сервисные центры.

Гарантия действительна на территории Российской Федерации при соблюдении следующих условий:

1. Данное изделие должно быть куплено на территории Российской Федерации.
2. Данное изделие должно быть использовано в соответствии с инструкцией по эксплуатации (прилагается к изделию). В случае нарушения правил хранения, транспортировки, установки и эксплуатации, изложенных в инструкции по эксплуатации, гарантия не действительна.
3. Гарантия действительна только при наличии чётко, правильно и полностью заполненного настоящего гарантийного талона (с подписью и печатью Продавца). Без предъявления данного талона, в случае отсутствия в нём полной информации или при наличии каких-либо изменений в талоне, специализированные сервисные центры вправе отказать в проведении гарантийного ремонта
4. Гарантия не действительна:
  - а) если изделие предназначенное для бытовых нужд использовалось в коммерческих или иных целях.
  - б) гарантия не распространяется на расходные материалы необходимые как для монтажа изделия так и для его эксплуатации, а также на повреждения или поломки возникшие в следствии использования ненадлежащих расходных материалов.
  - в) если изделие имеет механические повреждения.
  - г) если изделие ремонтировалось, или в нём произведены изменения не в авторизованном сервисном центре.
  - д) если использовались ненадлежащие расходные материалы или запасные части.
  - е) если неисправность вызвана попаданием внутрь изделия посторонних предметов, веществ, жидкостей, насекомых.



ж) если неисправность вызвана стихийными бедствиями, пожаром, бытовыми и другими факторами, не зависящими от производителя.

з) если повреждения вызваны несоответствием параметров источников питания и связи соответствующим государственным стандартам.

и) в случае любых изменений в установке, настройке и/или программировании .

к) в случае внесения несанкционированных изменений в гарантийный талон (поправок и исправлений).

л) если серийный номер или номер модели на изделие изменён, удалён, стёрт или неразборчивый.

м) гарантия не распространяется на расходные материалы, например: фильтры, батареи и т.п. В соответствии с указаниями инструкции по эксплуатации.

н) гарантия не предусматривает чистку изделия, плановое техническое обслуживание и замену расходных материалов и запчастей, пришедших в негодность ввиду нормального износа и/или ограниченного срока службы.

о) настоящая гарантия применяется дополнительно к обязательным гарантиям, предоставляемым покупателям законом.

Информацию об авторизованных центрах BRAIT® можно получить в местах продажи товара, а также на сайте [www.fdbrait.ru](http://www.fdbrait.ru)

**Инструкции, указанные в данном руководстве, не относятся к абсолютно всем ситуациям, которые могут возникнуть. Оператор должен осознавать, что контроль над практической эксплуатацией и соблюдение всех предосторожностей входит в его непосредственные обязанности.**

С условиями гарантии ознакомлен. Претензий к комплектации и внешнему виду не имею.

Покупатель \_\_\_\_\_

Телефон центрального сервисного центра: +7 (342) 214-52-12



## ДЕЙСТВИТЕЛЕН ПРИ ЗАПОЛНЕНИИ

### ТАЛОН №1

На гарантийный ремонт \_\_\_\_\_

(Модель: \_\_\_\_\_)

Серийный номер \_\_\_\_\_

Представитель ОТК \_\_\_\_\_

(подпись, штамп)

Заполняет торговая организация

Продан \_\_\_\_\_

(наименование и адрес предприятия)

Дата продажи \_\_\_\_\_ М.П.

Продавец \_\_\_\_\_ / \_\_\_\_\_ /

(подпись)

(ФИО)

Корешок талона №1

на гарантийный ремонт \_\_\_\_\_

(Модель: \_\_\_\_\_)

(Изъят: \_\_\_\_\_ " \_\_\_\_\_ 20\_\_ г.)

Исполнитель \_\_\_\_\_

(подпись)

(ФИО)

## ДЕЙСТВИТЕЛЕН ПРИ ЗАПОЛНЕНИИ

### ТАЛОН №2

На гарантийный ремонт \_\_\_\_\_

(Модель: \_\_\_\_\_)

Серийный номер \_\_\_\_\_

Представитель ОТК \_\_\_\_\_

(подпись, штамп)

Заполняет торговая организация

Продан \_\_\_\_\_

(наименование и адрес предприятия)

Дата продажи \_\_\_\_\_ М.П.

Продавец \_\_\_\_\_ / \_\_\_\_\_ /

(подпись)

(ФИО)

Корешок талона №2

на гарантийный ремонт \_\_\_\_\_

(Модель: \_\_\_\_\_)

(Изъят: \_\_\_\_\_ " \_\_\_\_\_ 20\_\_ г.)

Исполнитель \_\_\_\_\_

(подпись)

(ФИО)

## Заполняет ремонтное предприятие

(наименование и подпись предприятия)

Исполнитель \_\_\_\_\_ / \_\_\_\_\_ /  
(подпись) (ФИО)

Владелец \_\_\_\_\_

\_\_\_\_\_ / \_\_\_\_\_ /  
(подпись) (ФИО)

Дата ремонта \_\_\_\_\_ М.П.

Утверждаю \_\_\_\_\_  
(Должность, подпись, ФИО руководителя ремонтного предприятия)

## Заполняет ремонтное предприятие

(наименование и подпись предприятия)

Исполнитель \_\_\_\_\_ / \_\_\_\_\_ /  
(подпись) (ФИО)

Владелец \_\_\_\_\_

\_\_\_\_\_ / \_\_\_\_\_ /  
(подпись) (ФИО)

Дата ремонта \_\_\_\_\_ М.П.

Утверждаю \_\_\_\_\_  
(Должность, подпись, ФИО руководителя ремонтного предприятия)



**IBRAIT**<sup>®</sup>

